

**ErgoSystem®**  
**A100**  
Sicherheit im  
Badezimmer

**40%**

**Rabatt**

bis  
31.10.2022

**GEHRIGGROUP**  
Professional Solutions



**FSB**



# Systeme und Lösungen Made in Brakel, Germany

**FSB ist weltweit ein Synonym für ästhetisch und funktional hochwertige Systemlösungen. Ob klassische Tür- und Fensterbeschläge oder barrierefreie Sanitärausstattung: Alles, was im umbauten Raum mit Greifen und Griffen in Zusammenhang steht, wird aus einer Hand bedient.**

Gemein ist allen FSB Produkten ihr erstklassiges Design, technische Perfektion, eine nachhaltige Fertigung „Made in Germany“ und die ausschliessliche Verwendung hochwertiger Materialien wie Edelstahl, Aluminium, Bronze und Messing. Dass Produkte aus Brakel zudem hinsichtlich ihrer Zuverlässigkeit und Langlebigkeit besser als die Norm sind, beweist sich sowohl in eingehenden Tests und Prüfungen als auch im alltäglichen Einsatz.

## **ErgoSystem® – Mehr Komfort im Bad**

Wir haben unser Know-how rund um das Thema „Greifen und Griffe“ auf die Gestaltung barrierefreier Produkte für den Sanitärbereich übertragen. Das ErgoSystem® bietet optimale Hilfe zur Selbsthilfe, ohne dabei auf erstklassiges Design zu verzichten – egal ob Handlauf, Stützklappgriff oder Sitzlösung. Dank ihrer klaren, reduzierten Optik fügen sich die Produkte in jede Badezimmerarchitektur ein und ermöglichen eine zeitlose Gestaltung des Sanitärbereichs.

Alle Haltegriffe des ErgoSystems verfügen über einen einzigartigen ovalen Griffquerschnitt. Dieser folgt konsequent den Gesetzen der Greifergonomie und steht für ausserordentlichen Komfort und sicheren Halt. Im Vergleich zu einer kreisrunden Querschnittsform muss die Hand erheblich weniger Kraft aufwenden. So profitieren alle Altersklassen vom Kleinkind bis zum Senior vom bis ins kleinste Detail durchdachten Design.

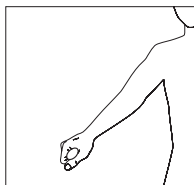
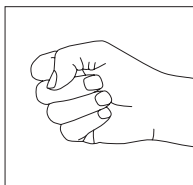
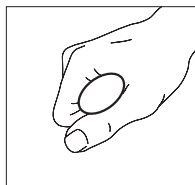

# Brausestangen

mit Brausekopfhalter

Brausestange zur Wandmontage, aus Aluminium,  $\varnothing$  22 mm, frei positionierbar, mit stufenlos verstellbarem Brausekopfhalter, mit ergonomisch geformtem Bügelgriff für sichere und einfache Betätigung ohne Drehbewegung, wartungsfrei, nachjustierbare Andruckkraft für Höhen- und Neigungsverstellung des Brausekopfes, mit Wandhalterung aus Zinkdruckguss.

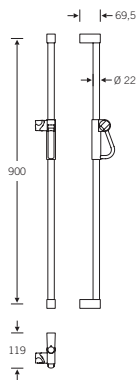

| Ausführung           | Länge  | Artikel-Nr.           | Rabattpreis |
|----------------------|--------|-----------------------|-------------|
| Mit Brausekopfhalter | 900 mm | 82 8439 10900 . . . . | 118.80      |

# Brausestangen

mit Brausekopfhalter,  
inklusive Handbrause

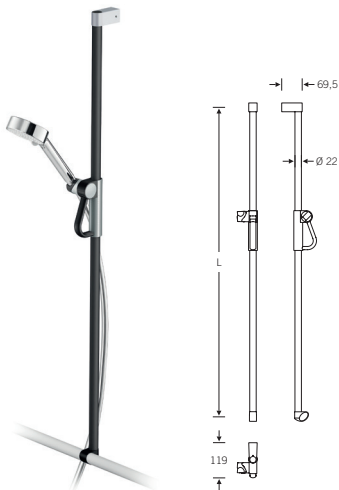

Brausestange inkl. Handbrause und Schlauch (1600 mm) zur einfachen Montage an Haltegriffen und Handlauf-Kombinationen, aus Aluminium, Ø 22 mm, frei positionierbar, mit stufenlos verstellbarem Brausekopfhalter, mit ergonomisch geformtem Bügelgriff für sichere und einfache Betätigung ohne Drehbewegung, wartungsfrei, nachjustierbare Druckkraft für Höhen- und Neigungsverstellung des Brausekopfes, mit Wandhalterung aus Zinkdruckguss.

| Ausführung  | Länge   | Artikel-Nr.         | Rabattpreis |
|---|---------|---------------------|-------------|
| Mit Brausekopfhalter inkl. Handbrause u. Schlauch | 1048 mm | 82 8458 01048 . . . | 198.60      |
| Mit Brausekopfhalter inkl. Handbrause u. Schlauch | 1198 mm | 82 8458 01198 . . . | 202.20      |

# Ablageschale

mit Diebstahlsicherung,  
Polycarbonat

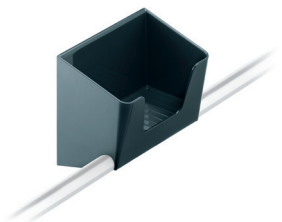

Ablageschale aus Polycarbonat für Dusch- und Wannen- Bereich, einfache Steckmontage an Haltegriffen und Handlauf-Kombinationen, rutschhemmende Ablagefläche für gesichertes Abstellen von Duscutensilien, mit Wasserablauf, Diebstahlsicherung.

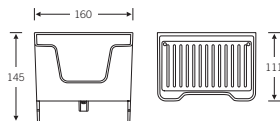

| Ausführung                        | Grösse             | Artikel-Nr.        | Rabattpreis |
|-----------------------------------|--------------------|--------------------|-------------|
| Kunststoff schwarzgrau (RAL 7021) | 160 × 145 × 111 mm | 82 8260 00059 8122 | 21.60       |
| Kunststoff weiss (RAL 9016)       | 160 × 145 × 111 mm | 82 8260 00059 8220 | 21.60       |



# Einhängesitz

Sitzfläche PUR

Zum Einhängen in FSB Handlaufkombinationen und Haltegriffe. Aus hautsympathischem, hygienischem PUR, ergonomisch geformter Sitz mit Rückenstütze, mit federunterstützter Klappfunktion für leichte Bedienung, belastbar bis 150 kg. Design-Elemente aus pulverbeschichtetem Aluminium.

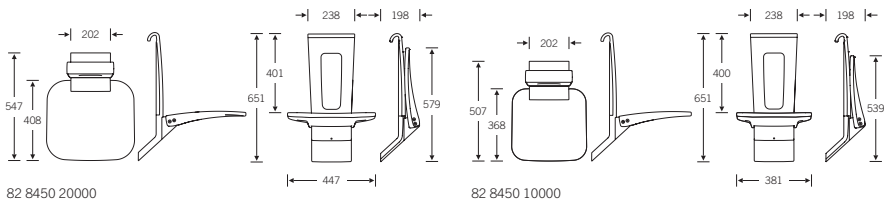

## Ausführung

Für Griffstangen oder Handlauf-Kombinationen, Sitzfläche PUR

## Sitzfläche

381 × 368 mm

## Artikel-Nr.

82 8450 10000 . . .

## Rabattpreis

474.60

Für Griffstangen oder Handlauf-Kombinationen, Sitzfläche PUR

447 × 408 mm

82 8450 20000 . . .

485.40

# Dusch-Klappsitz

Sitzfläche PUR

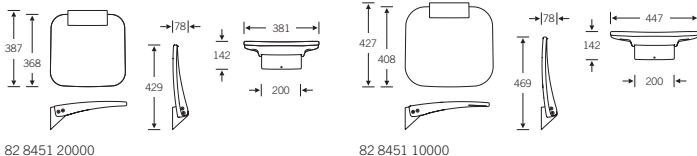

Klappsitz für die Dusche, eckige Sitzfläche aus hautsympathischem, hygienischem PUR, zur Wandmontage. Mit Positionsrastung, belastbar bis 150 kg, ergonomisch geformt, Befestigung verdeckt durch Abdeckblende. Wandhalterung 200 × 145 mm, Design-Elemente aus pulverbeschichtetem Aluminium.

| Ausführung            | Sitzfläche   | Artikel-Nr.         | Rabattpreis |
|-----------------------|--------------|---------------------|-------------|
| Eckig, Sitzfläche PUR | 381 × 368 mm | 82 8451 10000 . . . | 298.80      |
| Eckig, Sitzfläche PUR | 447 × 408 mm | 82 8451 20000 . . . | 335.40      |

# Standhocker

Sitzfläche PUR, drehbar

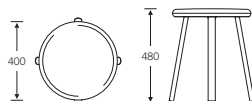

Vierbeiniger Standhocker für die Dusche. Sitzfläche Ø 400 mm, drehbar, aus hautsympathischem, rutschsicherem, hygienischem PUR (fein genarbt, staubgrau ähnlich RAL 7037). Sitzkern aus Aluminium, Füße aus Edelstahl. Belastbar bis 150 kg.

| Ausführung  | Artikel-Nr.        | Rabattpreis |
|---|--------------------|-------------|
| Rund, mit drehbarer Sitzfläche, Sitzfläche PUR/staubgrau, Gestell Edelstahl fein matt | 82 8243 00000 8800 | 497.40      |
| Rund, mit drehbarer Sitzfläche, Sitzfläche PUR/staubgrau, Gestell Edelstahl poliert   | 82 8243 00000 8825 | 547.20      |

# Stützklappgriff

mit Federbelastung

Stützklappgriff aus pulverbeschichtetem Aluminium, für Waschtisch und WC-Bereich, mit einstellbarer Federbelastung, für optimales Greifen und Stützen, Handgreifform doppel-elliptisch / dreieckig, richtungsneutral, Querschnitt 42 × 45 mm, mit 60 kg seitlich belastbar, mit 100 kg von oben an der Vorderkante, verdeckte Befestigung mittels des als Blende ausgeformten griffseitigen Aufnahmelements, Trägerplatte 214 × 105 mm.

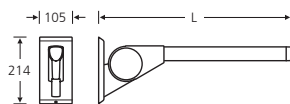
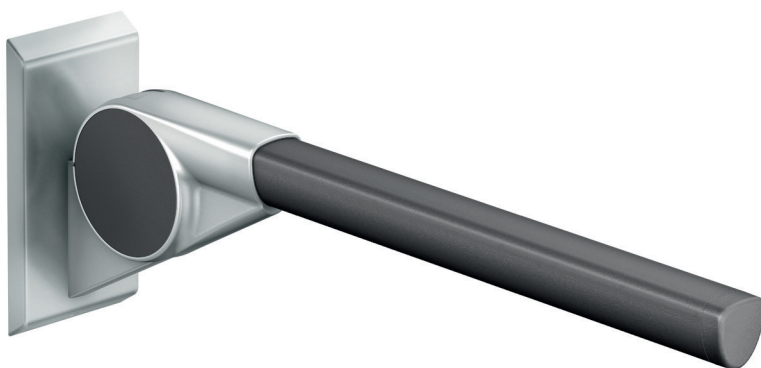

| Ausführung         | Länge  | Artikel-Nr.           | Rabattpreis |
|--------------------|--------|-----------------------|-------------|
| Mit Federbelastung | 600 mm | 82 8420 00060 . . . . | 306.00      |
| Mit Federbelastung | 700 mm | 82 8420 00070 . . . . | 309.60      |
| Mit Federbelastung | 850 mm | 82 8420 00085 . . . . | 315.60      |
| Mit Federbelastung | 900 mm | 82 8420 00090 . . . . | 317.40      |



# Winkelgriff

Haltegriff als 90°-Winkelgriff, aus pulverbeschichtetem Aluminium, für Dusch- und WC-Bereich, für optimales Greifen und Stützen, Handgreifform elliptisch durch Ovalrohr 36,5 × 22 mm mit 45°-Schrägstellung, Stützen aus Zinkdruckguss, verdeckte Stützenbefestigung mittels Montageschuh-Prinzip sowie Schraubverbindung Stütze-Handlauf M5, jeweils mit Toleranzausgleich ± 2 mm.



Abbildung: links

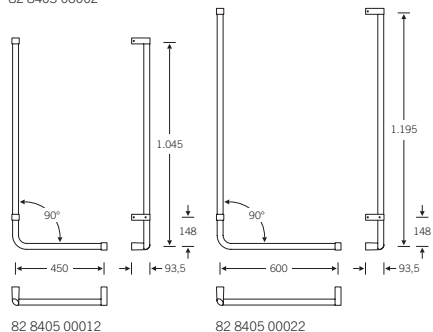
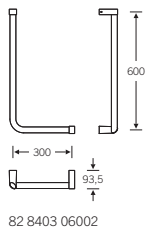

| Ausführung                                  | Grösse                  | Artikel-Nr.         | Rabattpreis |
|---|-------------------------|---------------------|-------------|
| Mit zwei Stützen, rechts                    | L = 300 mm, H = 600 mm  | 82 8403 06001 . . . | 114.00      |
| Mit zwei Stützen, links                     | L = 300 mm, H = 600 mm  | 82 8403 06002 . . . | 114.00      |
| Mit dritter Stütze, rechts                  | L = 450 mm, H = 1045 mm | 82 8405 00011 . . . | 213.00      |
| Mit dritter Stütze, links                   | L = 450 mm, H = 1045 mm | 82 8405 00012 . . . | 213.00      |
| Mit dritter Stütze, rechts                  | L = 600 mm, H = 1195 mm | 82 8405 00021 . . . | 265.20      |
| Mit dritter Stütze, links                   | L = 600 mm, H = 1195 mm | 82 8405 00022 . . . | 265.20      |
| Mit dritter Stütze, rechts,<br>ÖNORM B 1600 | L = 500 mm, H = 750 mm  | 82 8405 00031 . . . | 188.40      |
| Mit dritter Stütze, links,<br>ÖNORM B 1600  | L = 500 mm, H = 750 mm  | 82 8405 00032 . . . | 188.40      |

# Haltegriff

Haltegriff, bei der Verwendung eines Einhängesitzes auf einer Länge von 900 mm Haltegriff 82 8406 00090 mit zusätzlicher mittiger Stütze vorgesehen, belastbar bis 100 kg.

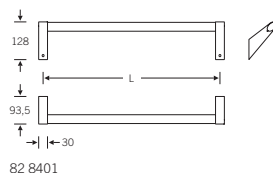
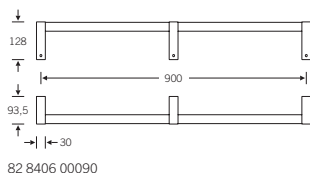

| Ausführung                       | Länge  | Artikel-Nr.         | Rabattpreis |
|----------------------------------|--------|---------------------|-------------|
| Mit zwei Stützen                 | 300 mm | 82 8401 00030 . . . | 87.00       |
| Mit zwei Stützen                 | 450 mm | 82 8401 00045 . . . | 91.20       |
| Mit zwei Stützen                 | 600 mm | 82 8401 00060 . . . | 95.40       |
| Mit zwei Stützen                 | 900 mm | 82 8401 00090 . . . | 103.20      |
| Mit zusätzlicher mittiger Stütze | 900 mm | 82 8406 00090 . . . | 162.60      |

# Papierrollenhalter

mit Rollenbremse

Papierrollenhalter aus pulverbeschichtetem Aluminium, Ø 22 mm, mit Rollenbremse, Wandhalterung aus Zinkdruckguss, verdeckte Befestigung mittels Montageschuh-Prinzip.

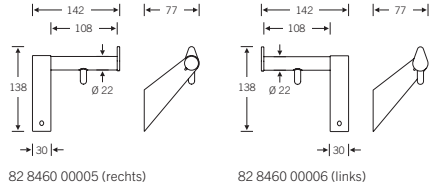
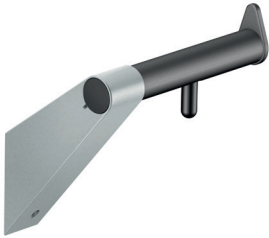

| Ausführung               | Artikel-Nr.         | Rabattpreis |
|--------------------------|---------------------|-------------|
| Mit Rollenbremse, rechts | 82 8460 00005 . . . | 48.00       |
| Mit Rollenbremse, links  | 82 8460 00006 . . . | 48.00       |

# Reserve- Papierrollenhalter

Reserve-Papierrollenhalter aus pulverbeschichtetem Aluminium, Ø 22 mm, für eine oder zwei Papierrollen, Wandhalterung aus Zinkdruckguss, verdeckte Befestigung mittels Montageschuh-Prinzip.

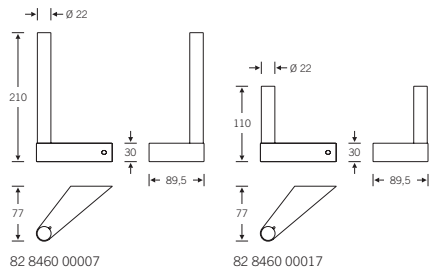

| Ausführung            | Artikel-Nr.         | Rabattpreis |
|-----------------------|---------------------|-------------|
| Für zwei Papierrollen | 82 8460 00007 . . . | 48.00       |
| Für eine Papierrolle  | 82 8460 00017 . . . | 47.40       |

## WC-Bürstengarnitur



WC-Bürstengarnitur aus pulverbeschichtetem Aluminium und Polycarbonat, Wandmontage, Bürstenkopf aus Nylon, austauschbar, Bürste wird automatisch zentriert, für bewegungskonforme Entnahme, grosse Einstecköffnung, ergonomischer Griff, einfache Reinigung durch abnehmbaren Bürstenbehälter, mit Innenreservoir zur Aufnahme von Desinfektionsmitteln, verdeckte Befestigung aus Zinkdruckguss.

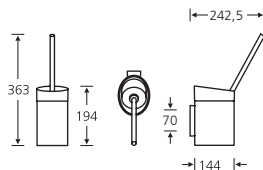

### Ausführung

Mit WC-Bürste

### Artikel-Nr.

82 8460 00008 . . . .

### Rabattpreis

74.40

WC-Bürstenkopf (Ersatz)

82 8290 00001 8100

12.60

## Gehhilfenhalter



Gehhilfenhalter für universelle Positionierung und Verwendung im Wohnumfeld, aus Edelstahl, mit Wandhalterung aus Zinkdruckguss, schwarzgrau (RAL 7021), Ø 44 mm, mit verdeckter Befestigung durch Abdeckblende aus Edelstahl. Masse 188 × 100 mm, inkl. Befestigungsmaterial.

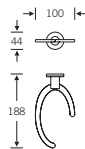

### Ausführung

Fein matt

### Artikel-Nr.

82 8260 00033 6204

### Rabattpreis

71.40

Poliert

82 8260 00033 6205

85.80



## Vetrieb Schweiz

### Hauptsitz

Gehrig Group AG  
Bäulerwisenstrasse 1  
8152 Glattbrugg

T +41 43 211 56 56  
F +41 43 211 56 99

[info@gehriggroup.ch](mailto:info@gehriggroup.ch)

[www.gehriggroup.ch](http://www.gehriggroup.ch)  
[www.gehriggroupcare.ch](http://www.gehriggroupcare.ch)

### Niederlassungen

Gehrig Group SA  
Avenue des Baumettes 3  
1020 Renens

T +41 21 631 90 60  
F +41 21 631 90 79

Gehrig Group SA  
Via al Fiume 1  
6929 Gravesano

T +41 91 600 16 10  
F +41 91 600 16 11



Franz Schneider  
Brakel GmbH + Co KG

Nieheimer Straße 38  
33034 Brakel  
Deutschland

Telefon +49 5272 608-0  
[www.fsb.de](http://www.fsb.de) · [info@fsb.de](mailto:info@fsb.de)