

ErgoSystem®

E300

La sécurité dans la
salle de bain



jusqu'à

40%

de remise !

valable jusqu'au
31/03/2021

GEHRIGGROUP
Professional Solutions



FSB



Systemes et solutions

«made in Brakel, Germany»

Partout dans le monde FSB est synonyme de solutions systemes esthetiques et fonctionnelles de grande qualite. Qu'il s'agisse de ferrures de portes et de fenetres classiques ou d'equipements sanitaires sans barriere: tout ce qui touche aux poignees et prehen-sions dans les espaces construits est ac-tionné avec une seule main.

Tous les produits de FSB ont en commun un design chic, une perfection technique, une fabrication durable «made in Germany» et l'utilisation unique de matériaux de qualité tels que l'acier inoxydable, l'aluminium, le bronze et le laiton. Des tests et contrôles approfondis ainsi que l'usage quotidien démontrent que les produits de Brakel sont plus fiables et durables que la norme.

ErgoSystem® **Plus de confort dans la salle de bain**

Nous avons engagé notre savoir-faire en matière de «Poignées et préhension» en faveur de produits accessibles dans le domaine sanitaire. ErgoSystem® offre une assistance optimale pour se débrouiller seul sans pour autant renoncer à un design chic, que ce soit pour les mains courantes, poignées d'appui rabattables ou solutions d'assise. Grâce à leur aspect clair et réduit, les produits s'intègrent à tous les styles de salles de bain et permettent d'organiser l'espace sanitaire sans perdre de temps.

Toutes les poignées de maintien d'ErgoSystem disposent d'une section ovale unique. Celle-ci suit strictement les lois de l'ergonomie appliquée à la préhension et offre à la fois un confort extraordinaire et une prise en main sûre. La main a besoin de faire nettement moins d'efforts qu'avec une section ronde. Toutes les classes d'âge profitent de ce design pensé dans les moindres détails, des jeunes enfants aux personnes âgées.

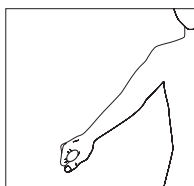
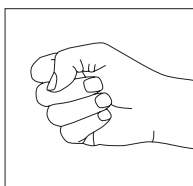
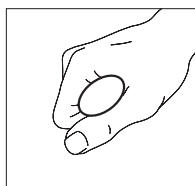

Barres de douche

avec support de douche

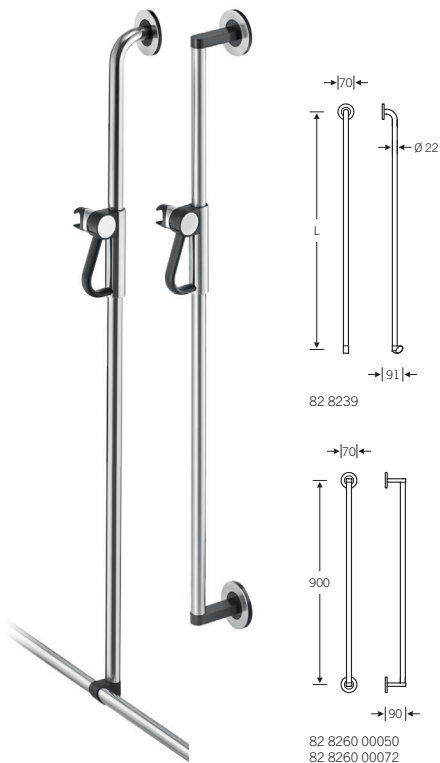

Barre de douche de \varnothing 22 mm avec support de douche réglable en continu pour une utilisation confortable à une main. Pour montage ultérieur simple sur des poignées de maintien FSB et des combinaisons de main courante (illustration de gauche) ou pour montage mural (illustration de droite). Position libre.

Douchette avec poignée en étrier de forme ergonomique pour une utilisation simple et sûre sans mouvement rotatif, sans maintenance, force de pression ajustable pour le réglage de hauteur et de l'inclinaison. Support mural en zinc moulé, gris noir (RAL 7021), \varnothing 70 mm, fixation dissimulée par des caches en inox, matériel de fixation inclus. Poignée de maintien adaptée et combinaison de main courante non fournies.

Version	Longueur	Réf. article	CHF/pièce
Avec support de douche, mat fin, charge jusqu'à 60 kg	1048 mm	82 8239 01048 6204	153.60
Avec support de douche, poli, charge jusqu'à 60 kg	1048 mm	82 8239 01048 6205	184.80
Avec support de douche, mat fin, charge jusqu'à 60 kg	1198 mm	82 8239 01198 6204	158.40
Avec support de douche, poli, charge jusqu'à 60 kg	1198 mm	82 8239 01198 6205	190.20
Avec support de douche, mat fin, charge jusqu'à 100 kg	1048 mm	82 8239 11048 6204	183.60
Avec support de douche, poli, charge jusqu'à 100 kg	1048 mm	82 8239 11048 6205	220.20
Avec support de douche, mat fin, charge jusqu'à 100 kg	1198 mm	82 8239 11198 6204	189.60
Avec support de douche, poli, charge jusqu'à 100 kg	1198 mm	82 8239 11198 6205	229.80
Avec support de douche, mat fin, charge jusqu'à 60 kg	900 mm	82 8260 00050 6204	147.00
Avec support de douche, poli, charge jusqu'à 60 kg	900 mm	82 8260 00050 6205	176.40
Avec support de douche, mat fin, charge jusqu'à 100 kg	900 mm	82 8260 00072 6204	166.20
Avec support de douche, poli, charge jusqu'à 100 kg	900 mm	82 8260 00072 6205	199.20

Barres de douche

avec support de douchette,
douchette incluse

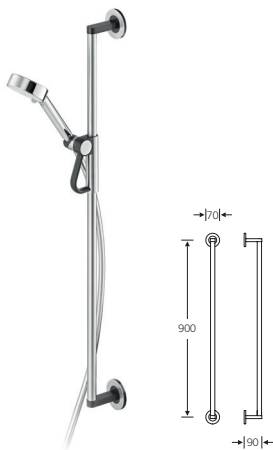

Barre de douche de Ø 22 mm avec support de douchette réglable en continu pour une utilisation confortable à une main, pour montage mural. Avec douchette 3 jets et flexible de 1 600 mm. Douchette avec poignée en étrier de forme ergonomique pour une utilisation simple et sûre sans mouvement rotatif, sans maintenance, force de pression ajustable pour le réglage de hauteur et de l'inclinaison. Support mural en zinc moulé, gris noir (RAL 7021), Ø 70 mm, fixation dissimulée par des caches en inox, matériel de fixation inclus. Capacité de charge jusqu'à 60 kg, selon DIN 18 040 pour une longueur standard. Pour une autre douchette et un flexible de 2 000 mm, veuillez commander les produits individuellement.

Version	Longueur	Réf. article	CHF/pièce
Avec support de douchette, douchette et flexible inclus, mat fin	900 mm	82 8260 00076 6204	211.20
Avec support de douchette, douchette et flexible inclus, poli	900 mm	82 8260 00076 6205	253.80

Bac de rangement

avec protection antiviol,
polycarbonate

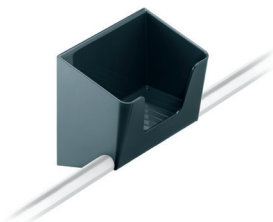

Bac de rangement en polycarbonate pour douche et baignoire, montage facile par enfichage sur les poignées de maintien et combinaisons de main courante, surface du bac antidérapante pour un rangement sûr des ustensiles de douche, avec écoulement d'eau, protection antiviol.

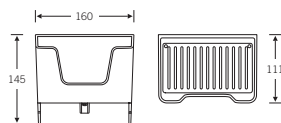

Version	Dimensions	Réf. article	CHF/pièce
Plastique gris noir (RAL 7021)	160 × 145 × 111 mm	82 8260 00059 8122	19.20
Plastique blanc (RAL 9016)	160 × 145 × 111 mm	82 8260 00059 8220	19.20

Siège suspendu pour poignée de maintien ■

Surface d'assise PUR



Pour une suspension dans des combinaisons de main courante et poignées de maintien FSB. En PUR doux pour la peau et hygiénique, gris poussière similaire à RAL 7037, siège de forme ergonomique avec ouverture hygiénique et dossier, avec fonction de rabattement à ressort pour une utilisation simple, capacité de charge jusqu'à 150 kg, surface d'assise 400 x 350 mm. Écart par rapport au mur à l'état replié 160 mm, éléments de design en aluminium, gris noir (RAL 7021), avec caches en inox.

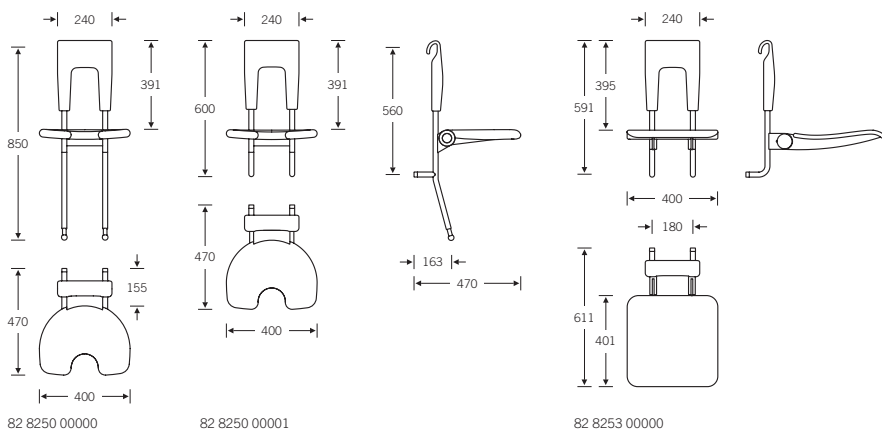

Version	Réf. article	CHF/pièce
Avec mécanisme de rabattement à ressort et volume de préhension sans la partie supérieure du dossier. Surface d'assise en PUR/gris poussière, cadre en inox mat fin	82 8250 00000 8800	565.80
Avec mécanisme de rabattement à ressort et volume de préhension sans la partie supérieure du dossier. Surface d'assise en PUR/gris poussière, cadre en inox poli	82 8250 00000 8825	622.80
Avec appui au sol en supplément	82 8250 00001 8800	604.80
Avec surface d'assise agrandie 400 x 400 mm	82 8253 00000 8800	739.80

Siège de douche rabattable

Surface d'assise en PUR, carrée



Siège rabattable pour la douche, surface d'assise carrée en PUR doux pour la peau et hygiénique, telegris 4 similaire à RAL 7047. Surface d'assise 400 × 400 mm, avec cran de position, capacité de charge jusqu'à 150 kg, forme ergonomique, fixation dissimulée par des caches en inox. Support mural 200 × 145 mm, en aluminium, gris noir (RAL 7021).

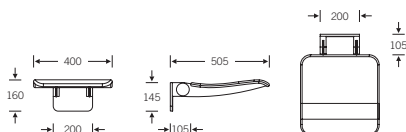

Version	Réf. article	CHF/pièce
Surface d'assise carrée en PUR/telegris 4, cadre en inox mat fin	82 8251 00000 8804	352.20
Surface d'assise carrée en PUR/telegris 4, cadre en inox poli	82 8251 00000 8815	387.00

Siège de douche rabattable

Surface d'assise en PUR, rotative



Siège de douche rabattable avec surface d'assise rotative Surface d'assise ronde en PUR doux pour la peau et hygiénique, antidérapante, gris poussière similaire à RAL 7037, Ø 400 mm (finement grené), cœur du siège en aluminium avec fonction de rabattement à ressort pour une utilisation simple, capacité de charge jusqu'à 150 kg, avec roulements à billes, autofreinante en l'absence de charge. Test pratique GGT, note: 1,6; fixation dissimulée par un cache en inox, support mural en aluminium, gris noir (RAL 7021), 160 × 160 mm, matériel de fixation inclus.

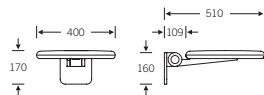

Version	Réf. article	CHF/pièce
Surface d'assise ronde en PUR/gris poussière, cadre en inox mat fin	82 8244 00000 8800	531.00
Surface d'assise ronde en PUR/gris poussière, cadre en inox poli	82 8244 00000 6205	588.00

Tabouret

Surface d'assise en PUR, rotative



Tabouret à 4 pieds pour la douche. Surface d'assise de Ø 400 mm, rotative en PUR hygiénique, antidérapant et doux pour la peau (finement grené, gris poussière similaire à RAL 7037). Cœur d'assise en aluminium, pieds en inox. Capacité de charge jusqu'à 150 kg.

CE

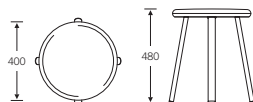

Version	Réf. article	CHF/pièce
Rond avec surface d'assise rotative, cadre en inox mat fin	82 8243 00000 8800	440.40
Rond avec surface d'assise rotative, cadre en inox poli	82 8243 00000 8825	484.20

Tabouret de douche et de baignoire

Surface d'assise en PUR, rotative



Tabouret de douche et de baignoire à suspendre. Surface d'assise ronde de Ø 400 mm, rotative en PUR hygiénique, antidérapant et doux pour la peau (finement grené, gris poussière similaire à RAL 7037), cœur d'assise en aluminium. Hauteur réglable de 420 à 520 mm, capacité de charge jusqu'à 150 kg. Supports muraux en zinc moulé, gris noir (RAL 7021), Ø 70 mm. Fixation dissimulée par des caches en inox. À suspendre à un support mural FSB dans la douche et utilisable avec un siège de baignoire FSB pour faciliter l'assise et les déplacements.

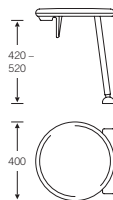

Version	Réf. article	CHF/pièce
Rond, cadre en inox mat fin, sans étrier de suspension	82 8241 00000 8800	440.40
Rond, cadre en inox poli, sans étrier de suspension	82 8241 00000 6205	528.00
Rond, cadre en inox mat fin, avec étrier de suspension	82 8241 01000 8800	546.00
Rond, cadre en inox poli, avec étrier de suspension	82 8241 01000 6205	655.20

Support pour rouleau de papier

avec frein de rouleau

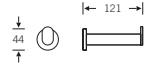

Support pour rouleau de papier de Ø 22 mm avec frein de rouleau, support mural en aluminium, gris noir (RAL 7021), Ø 70 mm, avec fixation dissimulée par des caches en inox.

Version	Réf. article	CHF/pièce
Avec frein de rouleau à droite, mat fin	82 8260 00030 6204	59.40
Avec frein de rouleau à droite, poli	82 8260 00030 6205	70.80
Avec frein de rouleau à gauche, mat fin	82 8260 00130 6204	59.40
Avec frein de rouleau à gauche, poli	82 8260 00130 6205	70.80

Support pour rouleau de papier de réserve

Support pour rouleau de papier de réserve Ø 22 mm pour un rouleau de papier, support mural en zinc moulé, gris noir (RAL 7021) avec fixation dissimulée par des caches en inox, matériel de fixation inclus.

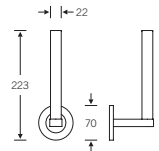

Version	Réf. article	CHF/pièce
Mat fin	82 8260 00032 6204	58.20
Poli	82 8260 00032 6205	69.60

Support pour rouleau de papier de papier

avec frein de rouleau, anti-suicide

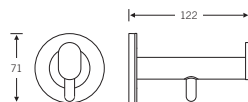

Support pour rouleau de papier de Ø 22 mm, anti-suicide grâce à la fixation par serrage réutilisable, avec frein de rouleau, support mural en aluminium, gris noir (RAL 7021), Ø 70 mm, avec fixation dissimulée par des caches en inox.

Version	Réf. article	CHF/pièce
Avec frein de rouleau, mat fin	82 8260 01058 6204	76.80

Porte-brosse de toilette ovale

ovale



Porte-brosse de toilette en inox et polycarbonate, pour montage mural, tête de brosse en nylon, remplaçable, brosse centrée et positionnée automatiquement, retrait conforme au mouvement, grande ouverture d'insertion, poignée ergonomique, nettoyage simple avec conteneur amovible, réservoir intérieur, fixation dissimulée, matériel de fixation inclus.

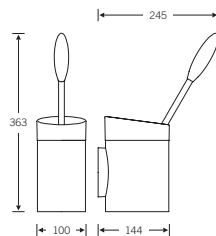

Version	Réf. article	CHF/pièce
Avec brosse de toilette, mat fin	82 8260 00042 6204	91.80
Avec brosse de toilette, poli	82 8260 00042 6205	110.40
Sans brosse de toilette, mat fin	82 8260 00071 6204	62.40
Sans brosse de toilette, poli	82 8260 00071 6205	74.40
Brosse de toilette, mat fin (de rechange)	82 8290 00002 6204	20.40
Brosse de toilette, poli (de rechange)	82 8290 00002 6205	24.60
Tête de brosse (de rechange)	82 8290 00001 8100	10.80
Conteneur de brosse (de rechange)	82 8290 00007 8122	9.60

Support pour déambulateur ■

Support pour déambulateur pour positionnement et utilisation universels dans un environnement résidentiel, en inox, avec support mural en zinc moulé, gris noir (RAL 7021), Ø 44 mm, avec fixation dissimulée par des caches en inox. Dimensions 188 × 100 mm, matériel de fixation inclus.

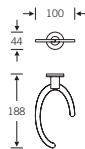

Version	Réf. article	CHF/pièce
Mat fin	82 8260 00033 6204	63.00
Poli	82 8260 00033 6205	75.60

Poignée d'appui rabattable

avec charge à ressort

Poignée d'appui rabattable pour lavabo et WC, avec charge à ressort réglable, pour appui et préhension optimaux, forme de poignée elliptique grâce au tube ovale 36,5 x 22 mm avec position inclinée à 45°, fixation dissimulée par des caches en inox, support mural en zinc moulé, gris noir (RAL 7021), 160 x 160 mm, capacité de charge latérale de 60 kg, de 100 kg par le haut sur le bord avant. Compatible avec module Geronto TECE ou TECEprofil 9.042.016. Le matériel de fixation 82 8299 09033 0000 pour module Geronto TECE doit être commandé séparément.



Illustration: gauche

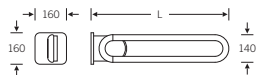

Version	Longueur	Réf. article	CHF/pièce
Avec charge à ressort à droite, mat fin	600 mm	82 8224 06001 6204	378.00
Avec charge à ressort à droite, poli	600 mm	82 8224 06001 6205	453.60
Avec charge à ressort à gauche, mat fin	600 mm	82 8224 06002 6204	378.00
Avec charge à ressort à gauche, poli	600 mm	82 8224 06002 6205	453.60
Avec charge à ressort à droite, mat fin	700 mm	82 8224 07001 6204	382.80
Avec charge à ressort à droite, poli	700 mm	82 8224 07001 6205	459.00
Avec charge à ressort à gauche, mat fin	700 mm	82 8224 07002 6204	382.80
Avec charge à ressort à gauche, poli	700 mm	82 8224 07002 6205	459.00
Avec charge à ressort à droite, mat fin	850 mm	82 8224 08501 6204	390.00
Avec charge à ressort à droite, poli	850 mm	82 8224 08501 6205	468.00
Avec charge à ressort à gauche, mat fin	850 mm	82 8224 08502 6204	390.00
Avec charge à ressort à gauche, poli	850 mm	82 8224 08502 6205	468.00
Avec charge à ressort à droite, mat fin	900 mm	82 8224 09001 6204	411.00
Avec charge à ressort à droite, poli	900 mm	82 8224 09001 6205	493.20
Avec charge à ressort à gauche, mat fin	900 mm	82 8224 09002 6204	411.00
Avec charge à ressort à gauche, poli	900 mm	82 8224 09002 6205	493.20

Poignée coudée

Poignée coudée à 90° pour espace douche et WC, pour appui et préhension optimaux, forme de poignée elliptique grâce au tube ovale 36,5 × 22 mm avec position inclinée à 45°, fixation dissimulée par des caches en inox, supports muraux en zinc moulé, gris noir (RAL 7021), Ø 70 mm, versions à droite et à gauche.



Illustration: gauche

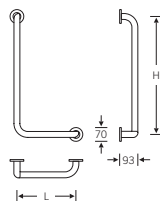

Version	Longueur	Réf. article	CHF/pièce
Mat fin	L = 300 mm, H = 300 mm	82 8203 03000 6204	129.00
Poli	L = 300 mm, H = 300 mm	82 8203 03000 6205	154.80
À droite, mat fin	L = 300 mm, H = 600 mm	82 8203 06001 6204	141.00
À droite, poli	L = 300 mm, H = 600 mm	82 8203 06001 6205	169.20
À gauche, mat fin	L = 300 mm, H = 600 mm	82 8203 06002 6204	141.00
À gauche, poli	L = 300 mm, H = 600 mm	82 8203 06002 6205	169.20

Poignée de maintien



Poignée de maintien pour appui et préhension optimaux, forme de poignée elliptique grâce au tube ovale 36,5 × 22 mm avec position inclinée à 45°, fixation dissimulée par des caches en inox, supports muraux en zinc moulé, gris noir (RAL 7021), Ø 70 mm, matériel de fixation inclus.



Version	Longueur	Réf. article	CHF/pièce
Mat fin	300 mm	82 8201 03000 6204	106.80
Poli	300 mm	82 8201 03000 6205	128.40
Mat fin	450 mm	82 8201 04500 6204	112.20
Poli	450 mm	82 8201 04500 6205	134.40
Mat fin	600 mm	82 8201 06000 6204	117.60
Poli	600 mm	82 8201 06000 6205	141.00
Mat fin	900 mm	82 8201 09000 6204	128.40
Poli	900 mm	82 8201 09000 6205	154.20

Porte-serviette



Porte-serviette pour douche et baignoire. Support mural en aluminium, gris noir (RAL 7021), Ø 70 mm, avec fixation dissimulée par des caches en inox.

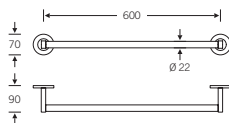

Version	Dimensions	Réf. article	CHF/pièce
Simple, mat fin	L = 600 mm, P = 90 mm	82 8260 00011 6204	96.60
Simple, poli	L = 600 mm, P = 90 mm	82 8260 00011 6205	115.80

Porte-serviette

double

Porte-serviette double pour douche et baignoire. Support mural en aluminium, gris noir (RAL 7021), Ø 70 mm, avec fixation dissimulée par des caches en inox.

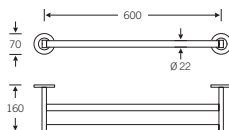

Version	Dimensions	Réf. article	CHF/pièce
Double, mat fin	L = 600 mm, P = 160 mm	82 8260 00021 6204	122.40
Double, poli	L = 600 mm, P = 160 mm	82 8260 00021 6205	147.00

Porte-serviette

double, pivotant

Porte-serviette double pour lavabo. Support mural en aluminium, gris noir (RAL 7021), Ø 70 mm, avec fixation dissimulée par des caches en inox, matériel de fixation inclus.

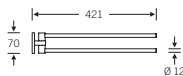

Version	Longueur	Réf. article	CHF/pièce
Double, pivotant, mat fin	421 mm	82 8260 00010 6204	97.80
Double, pivotant, poli	421 mm	82 8260 00010 6205	117.60

Miroir inclinable ■

Miroir inclinable avec cadre, barre d'actionnement en alu gris noir (RAL 7021), boîtier fermé sur le côté, angle d'inclinaison réglable de 0 à 12°, commande réglable simple, fixation dissimulée. Dimensions 800 × 600 × 75 mm. Autres disponibles sur demande, matériel de fixation inclus.

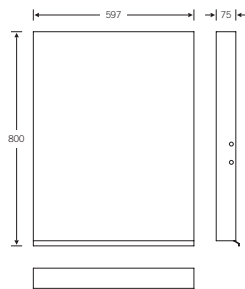

Version	Dimensions	Réf. article	CHF/pièce
Mat fin	800 × 590 × 75 mm	82 8260 00053 6204	338.40
Poli	800 × 590 × 75 mm	82 8260 00053 6205	406.20

Miroir mural

Miroir mural avec bords ponçés, 6 mm d'épaisseur, 4 supports de miroir en aluminium, fixation dissimulée par des caches en inox, Ø 44 mm, dimensions 1000 × 600 mm, matériel de fixation inclus. Support de miroir librement positionnable.

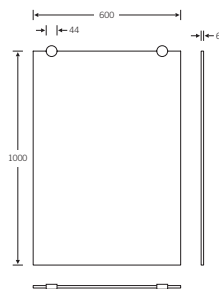

Version	Dimensions	Réf. article	CHF/pièce
Avec 4 supports, mat fin	1000 × 600 mm	82 8260 00051 6204	189.00
Avec 4 supports, poli	1000 × 600 mm	82 8260 00051 6205	226.80

Croquis

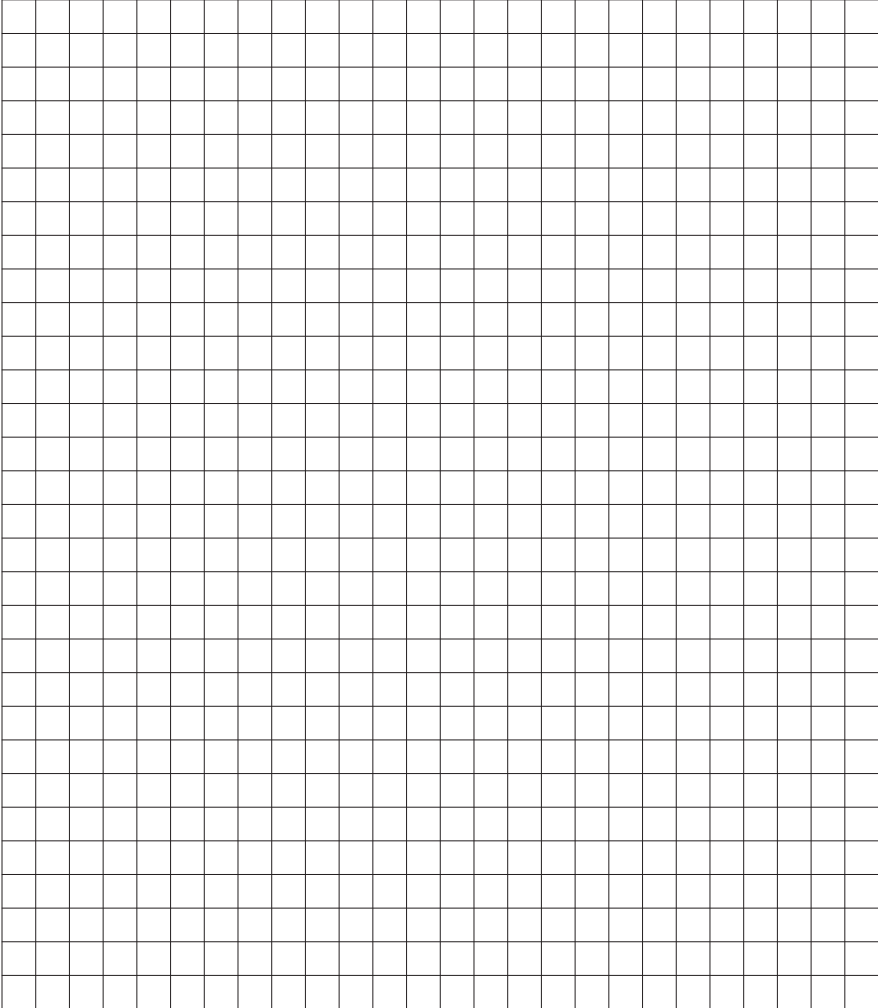

Ventes Suisse

Siège social

Gehrig Group AG
Bäulerwisenstrasse 1
8152 Glattbrugg

T +41 43 211 56 56
F +41 43 211 56 99

info@gehriggroup.ch

www.gehriggroup.ch
www.gehriggroupcare.ch

Succursales

Gehrig Group SA
Avenue des Baumettes 3
1020 Renens

T +41 21 631 90 60
F +41 21 631 90 79

Gehrig Group SA
Via al Fiume 1
6929 Gravesano

T +41 91 600 16 10
F +41 91 600 16 11



Franz Schneider
Brakel GmbH + Co KG

Nieheimer Straße 38
33034 Brakel
Allemagne

Téléphone +49 5272 608-0
www.fsb.de · info@fsb.de