



ErgoSystem[®]
A100
Sicherheit im
Badezimmer

bis zu
40%
Rabatt!
gültig bis
31.03.2021

GEHRIGGROUP
Professional Solutions



FSB



Systeme und Lösungen „made in Brakel, Germany“

FSB ist weltweit ein Synonym für ästhetisch und funktional hochwertige Systemlösungen. Ob klassische Tür- und Fensterbeschläge oder barrierefreie Sanitärausstattung: Alles, was im umbauten Raum mit Greifen und Griffen in Zusammenhang steht, wird aus einer Hand bedient.

Gemein ist allen FSB Produkten ihr erstklassiges Design, technische Perfektion, eine nachhaltige Fertigung „made in Germany“ und die ausschließliche Verwendung hochwertiger Materialien wie Edelstahl, Aluminium, Bronze und Messing. Dass Produkte aus Brakel zudem hinsichtlich ihrer Zuverlässigkeit und Langlebigkeit besser als die Norm sind, beweist sich sowohl in eingehenden Tests und Prüfungen als auch im alltäglichen Einsatz.

ErgoSystem® – Mehr Komfort im Bad

Wir haben unser Know-how rund um das Thema „Greifen und Griffe“ auf die Gestaltung barrierefreier Produkte für den Sanitärbereich übertragen. Das ErgoSystem® bietet optimale Hilfe zur Selbsthilfe, ohne dabei auf erstklassiges Design zu verzichten – egal ob Handlauf, Stützklappgriff oder Sitzlösung. Dank ihrer klaren, reduzierten Optik fügen sich die Produkte in jede Badezimmerarchitektur ein und ermöglichen eine zeitlose Gestaltung des Sanitärbereichs.

Alle Haltegriffe des ErgoSystems verfügen über einen einzigartigen ovalen Griffquerschnitt. Dieser folgt konsequent den Gesetzen der Greifergonomie und steht für außerordentlichen Komfort und sicheren Halt. Im Vergleich zu einer kreisrunden Querschnittsform muss die Hand erheblich weniger Kraft aufwenden. So profitieren alle Altersklassen vom Kleinkind bis zum Senior vom bis ins kleinste Detail durchdachten Design.

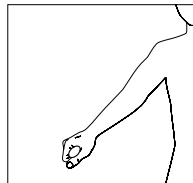
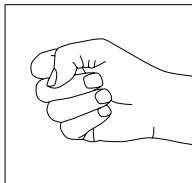
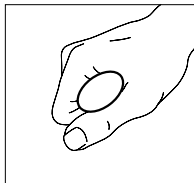

Brausestangen

mit Brausekopfhalter

Brausestange zur Wandmontage, aus Aluminium, \varnothing 22 mm, frei positionierbar, mit stufenlos verstellbarem Brausekopfhalter, mit ergonomisch geformtem Bügelgriff für sichere und einfache Betätigung ohne Drehbewegung, wartungsfrei, nachjustierbare Andruckkraft für Höhen- und Neigungsverstellung des Brausekopfes, mit Wandhalterung aus Zinkdruckguss.

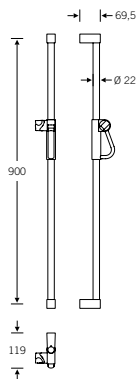

Ausführung	Länge	Artikel-Nr.	CHF/Stück
Mit Brausekopfhalter	900 mm	82 8439 10900	105.00

Brausestangen

mit Brausekopfhalter,
inklusive Handbrause

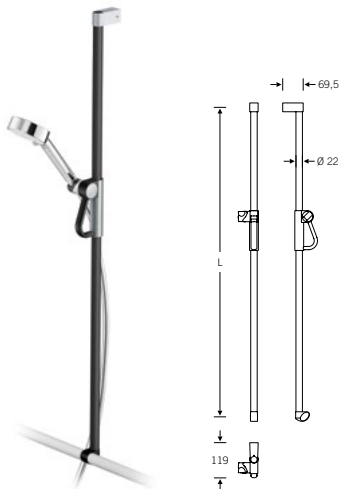

Brausestange inkl. Handbrause und Schlauch (1600 mm) zur einfachen Montage an Haltegriffen und Handlauf-Kombinationen, aus Aluminium, Ø 22 mm, frei positionierbar, mit stufenlos verstellbarem Brausekopfhalter, mit ergonomisch geformtem Bügelgriff für sichere und einfache Betätigung ohne Drehbewegung, wartungsfrei, nachjustierbare Andruckkraft für Höhen- und Neigungsverstellung des Brausekopfes, mit Wandhalterung aus Zinkdruckguss.

Ausführung	Länge	Artikel-Nr.	CHF/Stück
Mit Brausekopfhalter inkl. Handbrause u. Schlauch	1048 mm	82 8458 01048 . . .	175.20
Mit Brausekopfhalter inkl. Handbrause u. Schlauch	1198 mm	82 8458 01198 . . .	178.80

Ablageschale

mit Diebstahlsicherung,
Polycarbonat



Ablageschale aus Polycarbonat für Dusch- und Wannen- Bereich, einfache Steckmontage an Haltegriffen und Handlauf-Kombinationen, rutschhemmende Ablagefläche für gesichertes Abstellen von Duscutensilien, mit Wasserablauf, Diebstahlsicherung.

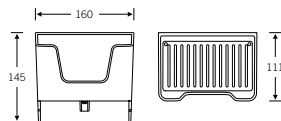

Ausführung	Größe	Artikel-Nr.	CHF/Stück
Kunststoff schwarzgrau (RAL 7021)	160 × 145 × 111 mm	82 8260 00059 8122	19.20
Kunststoff weiß (RAL 9016)	160 × 145 × 111 mm	82 8260 00059 8220	19.20

Einhängesitz

Sitzfläche PUR

Zum Einhängen in FSB Handlaufkombinationen und Haltegriffe. Aus hautsympathischem, hygienischem PUR, ergonomisch geformter Sitz mit Rückenstütze, mit federunterstützter Klappfunktion für leichte Bedienung, belastbar bis 150 kg. Design-Elemente aus pulverbeschichtetem Aluminium.

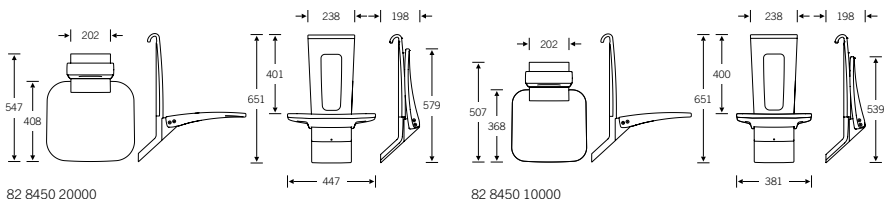

Ausführung	Sitzfläche	Artikel-Nr.	CHF/Stück
Für Griffstangen oder Handlauf-Kombinationen, Sitzfläche PUR	381 × 368 mm	82 8450 10000 . . .	420.00
Für Griffstangen oder Handlauf-Kombinationen, Sitzfläche PUR	447 × 408 mm	82 8450 20000 . . .	429.60

Dusch-Klappsitz

Sitzfläche PUR

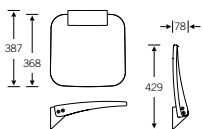

82 8451 20000

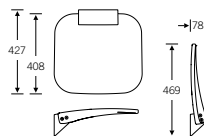
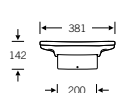

82 8451 10000



Klappsitz für die Dusche, eckige Sitzfläche aus hautsympathischem, hygienischem PUR, zur Wandmontage. Mit Positionsrastung, belastbar bis 150 kg, ergonomisch geformt, Befestigung verdeckt durch Abdeckblende. Wandhalterung 200 × 145 mm, Designelemente aus pulverbeschichtetem Aluminium.

Ausführung	Sitzfläche	Artikel-Nr.	CHF/Stück
Eckig, Sitzfläche PUR	381 × 368 mm	82 8451 10000 . . .	264.00
Eckig, Sitzfläche PUR	447 × 408 mm	82 8451 20000 . . .	296.40

Standhocker

Sitzfläche PUR, drehbar



Vierbeiniger Standhocker für die Dusche. Sitzfläche Ø 400 mm, drehbar, aus hautsympathischem, rutschsicherem, hygienischem PUR (fein genarbt, staubgrau ähnlich RAL 7037). Sitzkern aus Aluminium, FüÙe aus Edelstahl. Belastbar bis 150 kg.

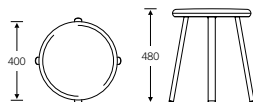

Ausführung	Artikel-Nr.	CHF/Stück
Rund, mit drehbarer Sitzfläche, Sitzfläche PUR/staubgrau, Gestell Edelstahl fein matt	82 8243 00000 8800	440.40
Rund, mit drehbarer Sitzfläche, Sitzfläche PUR/staubgrau, Gestell Edelstahl poliert	82 8243 00000 8825	484.20

Stützklappgriff

mit Federbelastung

Stützklappgriff aus pulverbeschichtetem Aluminium, für Waschtisch und WC-Bereich, mit einstellbarer Federbelastung, für optimales Greifen und Stützen, Handgreifform doppel-elliptisch / dreieckig, richtungsneutral, Querschnitt 42 × 45 mm, mit 60 kg seitlich belastbar, mit 100 kg von oben an der Vorderkante, verdeckte Befestigung mittels des als Blende ausgeformten griffseitigen Aufnahmelements, Trägerplatte 214 × 105 mm.

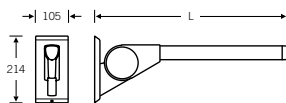
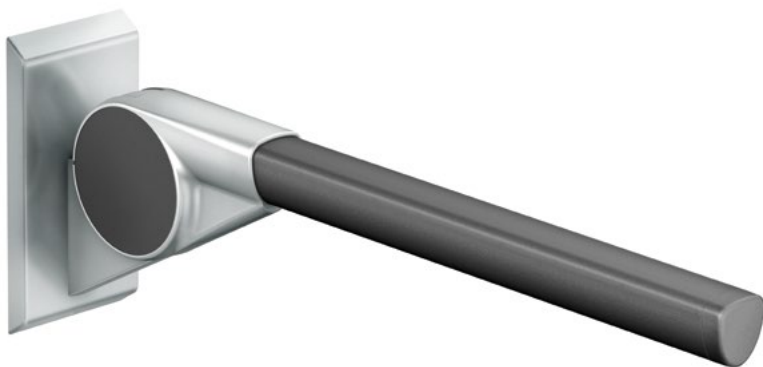

Ausführung	Länge	Artikel-Nr.	CHF/Stück
Mit Federbelastung	600 mm	82 8420 00060	270.60
Mit Federbelastung	700 mm	82 8420 00070	274.20
Mit Federbelastung	850 mm	82 8420 00085	279.00
Mit Federbelastung	900 mm	82 8420 00090	280.80

Winkelgriff



Haltegriff als 90°-Winkelgriff, aus pulverbeschichtetem Aluminium, für Dusch- und WC-Bereich, für optimales Greifen und Stützen, Handgreifform elliptisch durch Ovalrohr 36,5 × 22 mm mit 45°-Schrägstellung, Stützen aus Zinkdruckguss, verdeckte Stützenbefestigung mittels Montageschuh-Prinzip sowie Schraubverbindung Stütze-Handlauf M5, jeweils mit Toleranzausgleich ± 2 mm.



Abbildung: links

Ausführung	Größe	Artikel-Nr.	CHF/Stück
Mit zwei Stützen, rechts	L = 300 mm, H = 600 mm	82 8403 06001 . . .	100.80
Mit zwei Stützen, links	L = 300 mm, H = 600 mm	82 8403 06002 . . .	100.80
Mit dritter Stütze, rechts	L = 450 mm, H = 1045 mm	82 8405 00011 . . .	188.40
Mit dritter Stütze, links	L = 450 mm, H = 1045 mm	82 8405 00012 . . .	188.40
Mit dritter Stütze, rechts	L = 600 mm, H = 1195 mm	82 8405 00021 . . .	234.60
Mit dritter Stütze, links	L = 600 mm, H = 1195 mm	82 8405 00022 . . .	234.60
Mit dritter Stütze, rechts, ÖNORM B 1600	L = 500 mm, H = 750 mm	82 8405 00031 . . .	166.80
Mit dritter Stütze, links, ÖNORM B 1600	L = 500 mm, H = 750 mm	82 8405 00032 . . .	166.80

Haltegriff

Haltegriff, bei der Verwendung eines Einhängesitzes auf einer Länge von 900 mm Haltegriff 82 8406 00090 mit zusätzlicher mittiger Stütze vorgesehen, belastbar bis 100 kg.

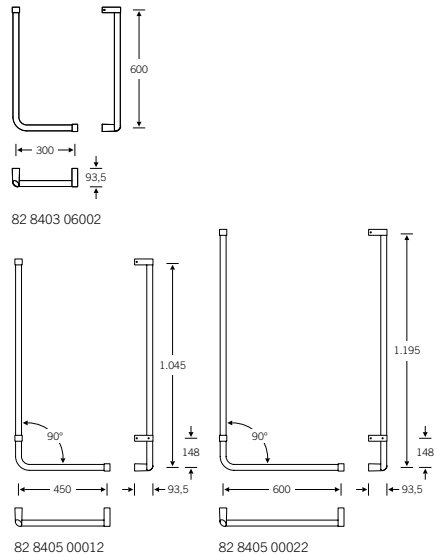
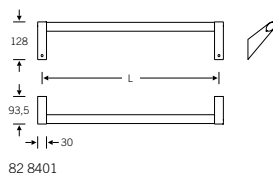
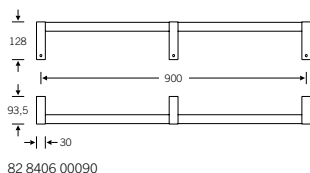
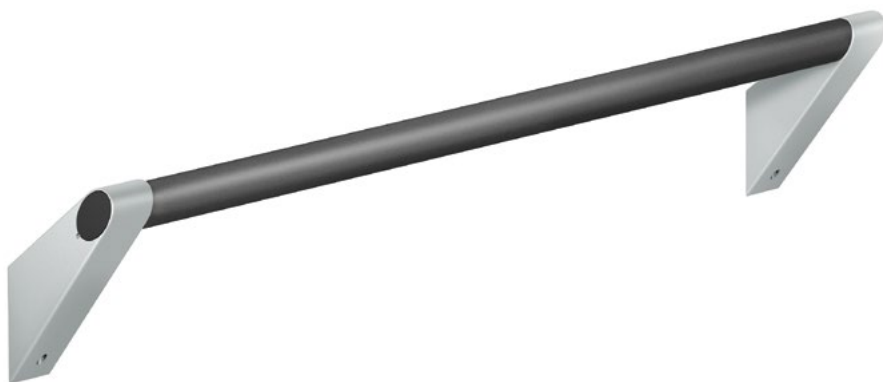

Ausführung	Länge	Artikel-Nr.	CHF/Stück
Mit zwei Stützen	300 mm	82 8401 00030 . . .	76.80
Mit zwei Stützen	450 mm	82 8401 00045 . . .	80.40
Mit zwei Stützen	600 mm	82 8401 00060 . . .	84.00
Mit zwei Stützen	900 mm	82 8401 00090 . . .	91.20
Mit zusätzlicher mittiger Stütze	900 mm	82 8406 00090 . . .	144.00

Papierrollenhalter

mit Rollenbremse

Papierrollenhalter aus pulverbeschichtetem Aluminium, Ø 22 mm, mit Rollenbremse, Wandhalterung aus Zinkdruckguss, verdeckte Befestigung mittels Montageschuh-Prinzip.

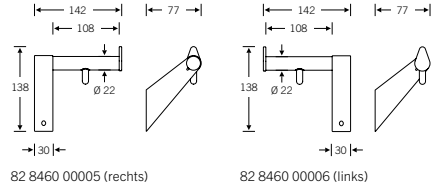

Ausführung	Artikel-Nr.	CHF/Stück
Mit Rollenbremse, rechts	82 8460 00005 . . .	42.60
Mit Rollenbremse, links	82 8460 00006 . . .	42.60

Reserve- Papierrollenhalter

Reserve-Papierrollenhalter aus pulverbeschichtetem Aluminium, Ø 22 mm, für eine oder zwei Papierrollen, Wandhalterung aus Zinkdruckguss, verdeckte Befestigung mittels Montageschuh-Prinzip.

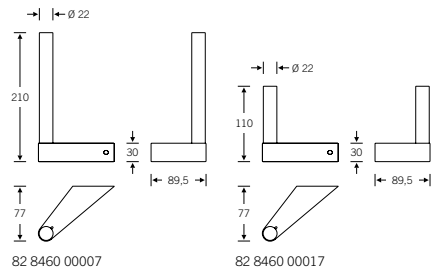

Ausführung	Artikel-Nr.	CHF/Stück
Für zwei Papierrollen	82 8460 00007 . . .	42.60
Für eine Papierrolle	82 8460 00017 . . .	42.00

WC-Bürstengarnitur



WC-Bürstengarnitur aus pulverbeschichtetem Aluminium und Polycarbonat, Wandmontage, Bürstenkopf aus Nylon, austauschbar, Bürste wird automatisch zentriert, für bewegungskonforme Entnahme, große Einstecköffnung, ergonomischer Griff, einfache Reinigung durch abnehmbaren Bürstenbehälter, mit Innenreservoir zur Aufnahme von Desinfektionsmitteln, verdeckte Befestigung aus Zinkdruckguss.

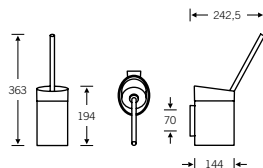

Ausführung	Artikel-Nr.	CHF/Stück
Mit WC-Bürste	82 8460 00008	66.00
WC-Bürstenkopf (Ersatz)	82 8290 00001 8100	10.80

Gehhilfenhalter



Gehhilfenhalter für universelle Positionierung und Verwendung im Wohnumfeld, aus Edelstahl, mit Wandhalterung aus Zinkdruckguss, schwarzgrau (RAL 7021), Ø 44 mm, mit verdeckter Befestigung durch Abdeckblende aus Edelstahl. Maße 188 × 100 mm, inkl. Befestigungsmaterial.

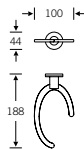

Ausführung	Artikel-Nr.	CHF/Stück
Fein matt	82 8260 00033 6204	63.00
Poliert	82 8260 00033 6205	75.47

Vetrieb Schweiz

Hauptsitz

Gehrig Group AG
Bäulerwisenstrasse 1
8152 Glattbrugg

T +41 43 211 56 56
F +41 43 211 56 99

info@gehriggroup.ch

www.gehriggroup.ch
www.gehriggroupcare.ch

Niederlassungen

Gehrig Group SA
Avenue des Baumettes 3
1020 Renens

T +41 21 631 90 60
F +41 21 631 90 79

Gehrig Group SA
Via al Fiume 1
6929 Gravesano

T +41 91 600 16 10
F +41 91 600 16 11



Franz Schneider
Brakel GmbH + Co KG

Nieheimer Straße 38
33034 Brakel
Deutschland

Telefon +49 5272 608-0
www.fsb.de · info@fsb.de