



LAVAPADELLE GEHRIG
PER OSPEDALI, CLINICHE
E ISTITUTI DI CURA



GEHRIGGROUP
■ Professional Solutions



SOMMARIO

- 4 Lavapadelle GEHRIG
Per ospedali, cliniche e istituti di cura
- 7 Panoramica dei modelli
- 8 GEHRIG SBS 45 smart – modello verticale compatto
- 10 GEHRIG SBS 55 smart – modello verticale
- 12 GEHRIG SBS 55 elegance – vano lavaggio grande
- 14 GEHRIG SBS 60 elegance – vano lavaggio extra grande
- 16 GEHRIG SBS 60 duo – modello a doppia
portata passante
- 18 GEHRIG SBS 90 T – modello sottopiano
- 20 GEHRIG SBS 60 PG – porta in vetro scorrimento
verticale automatico
- 22 Arredi e mobili per ospedali, cliniche e istituti di cura
- 23 Locale vuotatoio – visualizzazione
- 26 Equipaggiamento
- 28 Dati tecnici
- 30 Assortimento inox
- 33 Gehrig Group SA – Che cosa ci contraddistingue

LAVAPADELLE GEHRIG PER OSPEDALI, CLINICHE E ISTITUTI DI CURA

la nostra gamma di prodotti offre una vasta scelta di e soluzioni adatte per ogni genere di utilizzo.

Tutti i modelli offrono un lavaggio perfetto. Ugelli fissi e rotanti garantiscono una distribuzione efficiente dell'acqua senza causare macchie da risciacquo all'interno e all'esterno degli oggetti da lavare, garantendo così la massima sicurezza igienica.

Il nostro criterio è l'eccellenza della qualità. Per esempio tutte le lavapadelle della GEHRIG sono completamente in acciaio inossidabile di qualità. La camera di lavaggio è realizzata in V4A (acciaio inossidabile). Per questo apparecchio vengono impiegate unicamente componenti efficienti e di lunga durata. Questo riduce la necessità di eseguire lavori di servizio e di manutenzione e a lungo termine permette di risparmiare sui costi. L'igiene sicura, la semplicità d'utilizzo e i prodotti di massima qualità rendono la lavapadelle l'investimento ideale per la preparazione degli utensili destinati alle cure quotidiane.

La termodisinfezione è la procedura più sicura per il riutilizzo e la decontaminazione delle padelle, come richiesto dalle direttive e raccomandazioni attualmente vigenti. L'utilizzo delle lavapadelle di GEHRIG garantisce un elevato standard di igiene negli istituti e protegge il personale infermieristico.



TECNOLOGIA DI DISINFEZIONE GEHRIG IGIENE SICURA

GEHRIG mette l'accento sull'innovazione e lo sviluppo. Per questo i nostri prodotti sono molto efficienti e, grazie a tale efficienza e al funzionamento economico, offrono un contributo alla protezione dell'ambiente.

L'assortimento di lavapadelle compatte di GEHRIG GROUP offre da molti anni standard di igiene e di pulizia senza confronti per la disinfezione di ogni tipo di padelle, pappagalli e altri prodotti riutilizzabili.

Per quanto riguarda l'igiene, con GEHRIG GROUP sia i pazienti che il personale infermieristico sono al sicuro.

PANORAMICA DEI MODELLI I LEADER NELLA TECNOLOGIA DELLA DISINFEZIONE



GEHRIG SBS 45 smart
Modello verticale compatto
LxPxA: 450x500x1388 mm



GEHRIG SBS 55 smart
Modello verticale
LxPxA: 545x475x1630 mm



GEHRIG SBS 55 elegance
Vano lavaggio grande
LxPxA: 540x600x1460 mm



GEHRIG SBS 60 elegance
Vano lavaggio extragrande
LxPxA: 600x600x1600 mm



GEHRIG SBS 60 duo
Modello a doppia portata passante
LxPxA: 600x600x1600 mm



GEHRIG SBS 90 T
Modello sottopiano
LxPxA: 900x600x858 mm



GEHRIG SBS 60 PG
porta in vetro scorrimento
verticale automatico
LxPxA: 600x610x1750 mm



- Modello completamente automatico:
 - pulsanti a gomito per avviare in modo igienico il programma
 - sensore IR per aprire/chiedere lo sportello e lavorare senza contatto
 - pedale per aprire/chiedere lo sportello e lavorare igienicamente
 - interruttore di emergenza per interrompere immediatamente la corrente



- Uso semplicissimo
- Tastiera in lamina e display LCD con testo in chiaro e indicazione dell'avanzamento
- Funzione di autodiagnosi per una sorveglianza permanente:
 - indica lo stato attuale e gli errori
 - consente di impostare sulla macchina i parametri specifici del cliente e le modifiche dei programmi

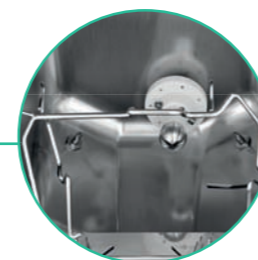

- Ugelli fissi e rotanti in acciaio inossidabile:
 - distribuzione efficiente dell'acqua senza macchie da risciacquo sugli oggetti lavati
 - lavaggio ottimale sia all'interno che all'esterno
- Sensori di temperatura per la misurazione del valore A0
- Sistema di asciugatura per un lavaggio perfetto

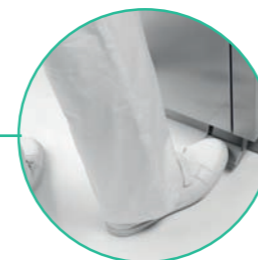

- Modello semiautomatico:
 - pedale per aprire lo sportello e lavorare igienicamente
 - chiusura manuale

ESEMPI DI CARICO



1 padella e 1 pappagallo
oppure 2 pappagallo per ciclo di lavaggio

Fig.: Lavapadelle SBS 45 smart (modello completamente automatico)



- Uso semplicissimo
- Tastiera in lamina e display LCD con testo in chiaro e indicazione dell'avanzamento
- Funzione di autodiagnosi per una sorveglianza permanente:
 - indica lo stato attuale e gli errori
 - consente di impostare sulla macchina i parametri specifici del cliente e le modifiche dei programmi



- Modello completamente automatico:
 - pulsanti a gomito per avviare in modo igienico il programma
 - sensore IR per aprire/chiedere lo sportello e lavorare senza contatto
 - pedale per aprire/chiedere lo sportello e lavorare igienicamente
 - interruttore di emergenza per interrompere immediatamente la corrente

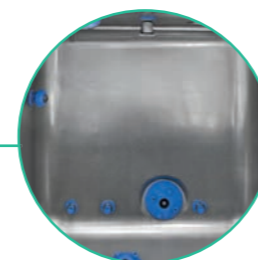

- Ugelli fissi e rotanti in acciaio inossidabile:
 - distribuzione efficiente dell'acqua senza macchie da risciacquo sugli oggetti lavati
 - lavaggio ottimale sia all'interno che all'esterno
- Sensori di temperatura per la misurazione del valore A0
- Sistema di asciugatura per un lavaggio perfetto

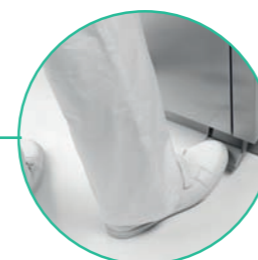

- Modello semiautomatico:
 - pedale per aprire lo sportello e lavorare igienicamente
 - chiusura manuale

ESEMPI DI CARICO



1 padella e 1 pappagallo
oppure 3 pappagalli per ciclo di lavaggio

Fig.: Lavapadelle SBS 55 smart (modello completamente automatico)



- Uso semplicissimo
- Superficie in vetro con touch-screen per la massima igiene
- Display a colori con indicazione dell'avanzamento per un migliore controllo
- Funzione di autodiagnosi per una sorveglianza permanente:
 - indica lo stato attuale e gli errori
 - consente di impostare sulla macchina i parametri specifici del cliente e le modifiche dei programmi



- Modello completamente automatico:
 - pulsanti a gomito per avviare in modo igienico il programma
 - sensore IR per aprire/chiedere lo sportello e lavorare senza contatto
 - pedale per aprire/chiedere lo sportello e lavorare igienicamente
 - interruttore di emergenza per interrompere immediatamente la corrente

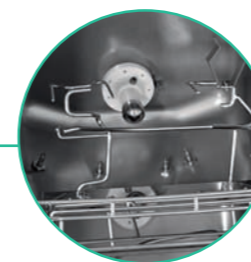

- Ugelli fissi e rotanti in acciaio inossidabile:
 - distribuzione efficiente dell'acqua senza macchie da risciacquo sugli oggetti lavati
 - lavaggio ottimale sia all'interno che all'esterno
- Sensori di temperatura per la misurazione del valore A0
- Sistema di asciugatura per un lavaggio perfetto

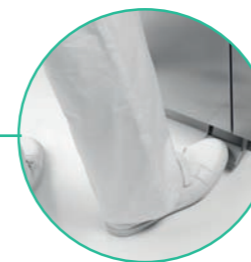

- Modello semiautomatico:
 - pedale per aprire lo sportello e lavorare igienicamente
 - chiusura manuale

ESEMPI DI CARICO



1 padella e 2 pappagalli
oppure 4 pappagalli per ciclo di lavaggio

Fig.: Lavapadelle SBS 55 elegance (modello completamente automatico)



- Uso semplicissimo
- Superficie in vetro con touch-screen per la massima igiene
- Display a colori con indicazione dell'avanzamento per un migliore controllo
- Funzione di autodiagnosi per una sorveglianza permanente:
 - indica lo stato attuale e gli errori
 - consente di impostare sulla macchina i parametri specifici del cliente e le modifiche dei programmi



- Modello completamente automatico:
 - pulsanti a gomito per avviare in modo igienico il programma
 - sensore IR per aprire/chiusure lo sportello e lavorare senza contatto
 - pedale per aprire/chiusure lo sportello e lavorare igienicamente
 - interruttore di emergenza per interrompere immediatamente la corrente



- Ugelli fissi e rotanti in acciaio inossidabile:
 - distribuzione efficiente dell'acqua senza macchie da risciacquo sugli oggetti lavati
 - lavaggio ottimale sia all'interno che all'esterno
- Sensori di temperatura per la misurazione del valore A0
- Sistema di asciugatura per un lavaggio perfetto

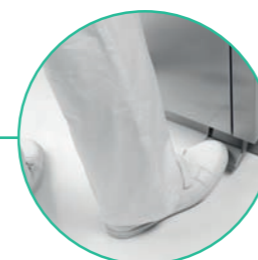

- Modello semiautomatico:
 - pedale per aprire lo sportello e lavorare igienicamente
 - chiusura manuale

ESEMPI DI CARICO



2 padelle e 2 pappagalli
oppure 4 pappagalli per ciclo di lavaggio

Fig.: Lavapadelle SBS 60 elegance (modello completamente automatico)

GEHRIG SBS 60 DUO

MODELLO A DOPPIA PORTATA PASSANTE

EQUIPAGGIAMENTO

SEPARAZIONE DELLO SPAZIO PER LATO PULITO E LATO SPORCO

GEHRIG



- Uso semplicissimo
- Superficie in vetro con touch-screen per la massima igiene
- Display a colori con indicazione dell'avanzamento per un migliore controllo
- Funzione di autodiagnosi per una sorveglianza permanente:
 - indica lo stato attuale e gli errori
 - consente di impostare sulla macchina i parametri specifici del cliente e le modifiche dei programmi



- Modello completamente automatico:
 - pulsanti a gomito per avviare in modo igienico il programma
 - sensore IR per aprire/chiedere lo sportello e lavorare senza contatto
 - pedale per aprire/chiedere lo sportello e lavorare igienicamente

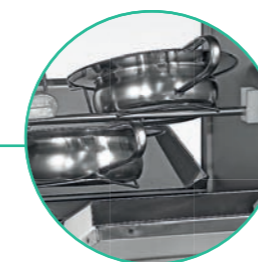

- Ugelli fissi e rotanti in acciaio inossidabile:
 - distribuzione efficiente dell'acqua senza macchie da risciacquo sugli oggetti lavati
 - lavaggio ottimale sia all'interno che all'esterno
- Sensori di temperatura per la misurazione del valore A0
- Sistema di asciugatura per un lavaggio perfetto

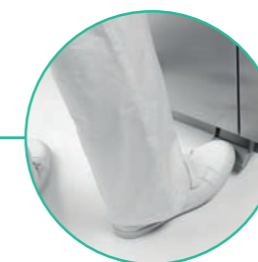

- Modello semiautomatico:
 - pedale per aprire lo sportello e lavorare igienicamente
 - chiusura manuale

ESEMPI DI CARICO

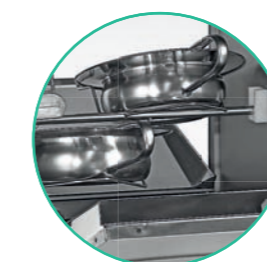

2 padelle e 2 pappagalli
oppure 4 pappagalli per ciclo di lavaggio

Fig.: Lavapadelle SBS 60 duo (modello completamente automatico)



- Uso semplicissimo
- Tastiera in lamina e display LCD con testo in chiaro e indicazione dell'avanzamento
- Funzione di autodiagnosi per una sorveglianza permanente:
 - indica lo stato attuale e gli errori
 - consente di impostare sulla macchina i parametri specifici del cliente e le modifiche dei programmi

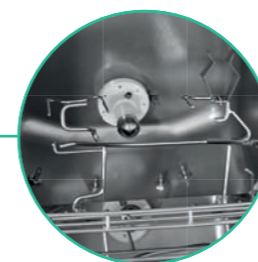

- Ugelli fissi e rotanti in acciaio inossidabile:
 - distribuzione efficiente dell'acqua senza macchie da risciacquo sugli oggetti lavati
 - lavaggio ottimale sia all'interno che all'esterno
- Sensori di temperatura per la misurazione del valore A0

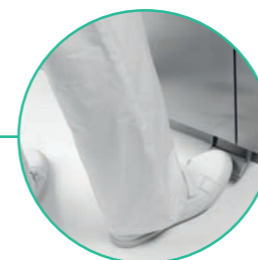

- Modello standard:
 - sportello automatico con pedale

ESEMPI DI CARICO



1 padella e 1 pappagallo
oppure 4 pappagalli per ciclo di lavaggio

Fig.: Lavapadelle SBS 90 T (modello completamente automatico)

GEHRIG SBS 60 PG

PORTA IN VETRO SCORRIMENTO VERTICALE AUTOMATICO

EQUIPAGGIAMENTO

IL MODELLO VERTICALE SENZA L'INGOMBRO DELLO SPORTELLO RIBALTABILE

GEHRIG



- Uso semplicissimo
- Tastiera in lamina e display LCD con testo in chiaro e indicazione dell'avanzamento
- Funzione di autodiagnosi per una sorveglianza permanente:
 - indica lo stato attuale e gli errori
 - consente di impostare sulla macchina i parametri specifici del cliente e le modifiche dei programmi

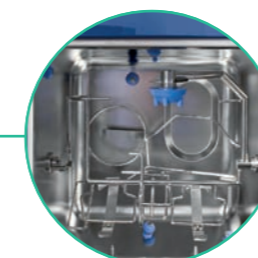

- Ugelli fissi e rotanti in acciaio:
 - distribuzione efficiente dell'acqua senza macchie da risciacquo sugli oggetti lavati
 - lavaggio ottimale sia all'interno che all'esterno
- Sensori di temperatura per la misurazione del valore A0
- Sistema di asciugatura per un lavaggio perfetto

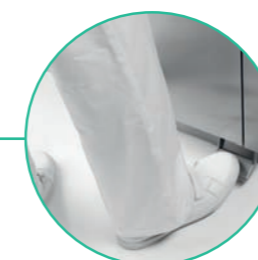

- Modello standard:
 - sportello automatico con pedale

ESEMPI DI CARICO



1 padella e 2 pappagalli
oppure 3 pappagalli per ciclo di lavaggio

Fig.: Lavapadelle SBS 60 PG (modello completamente automatico)

ARREDI E MOBILI PER OSPEDALI, CLINICHE E ISTITUTI DI CURA SOLUZIONI COMPLETE DA UN UNICO PARTNER

Dalla progettazione alla realizzazione – GEHRIG GROUP offre arredi ospedalieri combinabili secondo i vostri bisogni: armadi con o senza lavandino, postazioni con vuotatoio, scaffali a muro e grossi lavabi.

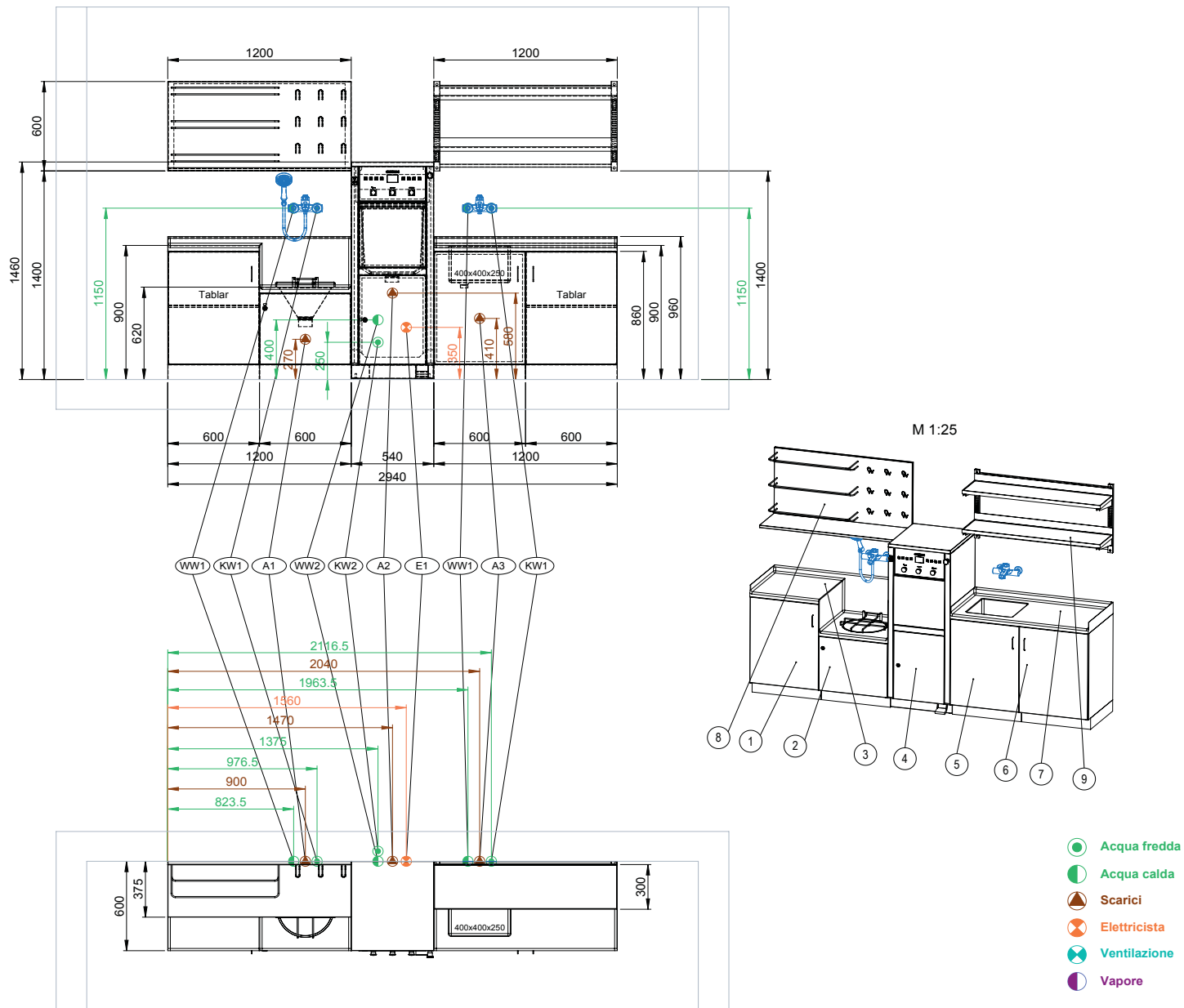

LOCALE SVUOTAMENTO VISUALIZZAZIONE



Smussatura igienica
per una pulizia semplice
e igienica

EQUIPAGGIAMENTI



MODELLO	GEHRIG SBS 45 smart Modello verticale compatto	GEHRIG SBS 55 smart Modello verticale	GEHRIG SBS 55 elegance Vano lavaggio grande	GEHRIG SBS 60 elegance Vano lavaggio extragrande	GEHRIG SBS 60 duo Modello a doppia portata passante	GEHRIG SBS 90 T Modello sottopiano	GEHRIG SBS 60 PG Porta in vetro scorrimento verticale automatico
EQUIPAGGIAMENTO							
Ugelli fissi in acciaio inossidabile	✓	-	✓	✓	✓	✓	✓
Ugelli fissi in plastica	-	✓	-	-	-	-	✓
Ugelli rotanti in acciaio inossidabile	✓	-	✓	✓	✓	✓	✓
Ugelli rotanti in plastica	-	✓	-	-	-	-	✓
Generatore di vapore	✓	✓	✓	✓	✓	✓	✓
Pompa dosaggio decalcificante	✓	✓	✓	✓	✓	✓	✓
Pompa dosaggio detergente	•	•	•	•	•	•	•
Superficie in vetro azionabile al tocco	-	-	✓	✓	✓	-	-
Display a colori con testo in chiaro e indicazione dell'avanzamento del programma	-	-	✓	✓	✓	-	-
Tastiera in lamina con display LCD e indicazione dell'avanzamento del programma	✓	✓	-	-	-	✓	✓
Comando G-Tronic con funzione di autodiagnosi	✓	✓	✓	✓	✓	✓	✓
Sorveglianza disinfezione con due sensori di temperatura	✓	✓	✓	✓	✓	✓	✓
Pompa acqua ad alta pressione	•	✓	✓	✓	✓	✓	✓
Scarico a muro o a pavimento	✓	✓	✓	✓	✓	✓	✓
Montaggio a muro	✓	✓	✓	✓	✓	-	✓
Montaggio a pavimento	✓	✓	✓	✓	✓	✓	✓
Sportello semiautomatico (apertura con il pedale, chiusura a mano)	✓	✓	✓	✓	✓	✓	✓
Sportello automatico (apertura/chiusura con il pedale)	-	-	-	-	-	✓	✓
Modello completamente automatico (apertura/chiusura con il pedale), pulsanti a gomito, sensore IR, Interruttore di emergenza	•	•	•	•	•	-	-
Sistema di asciugatura	•	•	•	•	•	-	•

DATI TECNICI

MODELLO	GEHRIG SBS 45 smart Modello verticale compatto	GEHRIG SBS 55 smart Modello verticale	GEHRIG SBS 55 elegance Vano lavaggio grande	GEHRIG SBS 60 elegance Vano lavaggio extragrande	GEHRIG SBS 60 duo Modello a doppia portata passante	GEHRIG SBS 90 T Modello sottopiano	GEHRIG SBS 60 PG Porta in vetro scorrimento verticale automatico
DIMENSIONI							
LARGHEZZA	450 mm	545 mm	540 mm	600 mm	600 mm	900 mm	600 mm
PROFONDITÀ	500 mm	475 mm	600 mm	600 mm	600 mm	600 mm	610 mm
ALTEZZA	1388 mm	1630 mm	1460 mm	1600 mm	1600 mm	858 mm	1750 mm
CARICO							
PAPPAGALLI	2	3	4	4	4	4	3
PADELLE	1	1	1	2	2	1	1
ALTEZZA DI CARICO	825 mm	840 mm	870 mm	998 mm	998 mm	525 mm	800 mm
ALLACCIAMENTO							
ACQUA FREDDA / CALDA	3/4"	3/4"	3/4"	3/4"	3/4"	3/4"	3/4"
Ø SCARICO	90 mm	110 mm	110 mm	110 mm	90 mm	90 mm	90 mm
ALLACCIAMENTO ELETTRICO	400 V / 3~+N+PE / 50 Hz	400 V / 3~+N+PE / 50 Hz	400 V / 3~+N+PE / 50 Hz	400 V / 3~+N+PE / 50 Hz	400 V / 3~+N+PE / 50 Hz	400 V / 3~+N+PE / 50 Hz	400 V / 3~+N+PE / 50 Hz
CONSUMO ENERGETICO	5,25 kW / 8 A	5,05 kW / 8 A	5,4 kW / 8,5 A	6,9 kW / 10,5 A	6,9 kW / 10,5 A	5,4 kW / 8,5 A	6,9 kW / 10,5 A
VALVOLE	3 x 10 A	3 x 10 A	3 x 10 A	3 x 13 A	3 x 13 A	3 x 10 A	3 x 13 A
CAVO	5 x 2,5 mm ²	5 x 2,5 mm ²	5 x 2,5 mm ²	5 x 2,5 mm ²	5 x 2,5 mm ²	5 x 2,5 mm ²	5 x 2,5 mm ²
ENTRATA ACQUA FREDDA	al massimo 30 °C	al massimo 30 °C	al massimo 30 °C	al massimo 30 °C	al massimo 30 °C	al massimo 30 °C	al massimo 30 °C
ENTRATA ACQUA CALDA	al massimo 70 °C	al massimo 70 °C	al massimo 70 °C	al massimo 70 °C	al massimo 70 °C	al massimo 70 °C	al massimo 70 °C
RUMOROSITÀ	< 70 dB(A)	< 70 dB(A)	< 70 dB(A)	< 70 dB(A)	< 70 dB(A)	< 70 dB(A)	< 70 dB(A)
PESO	107 kg	80 kg	96 kg	140 kg	145 kg	107 kg	150 kg
GARANZIA	12 mesi	12 mesi	12 mesi	12 mesi	12 mesi	12 mesi	12 mesi
CESTO PER UTENSILI (ACCESSORIO)	C1367	C943	C25	C672	C672	C25	-

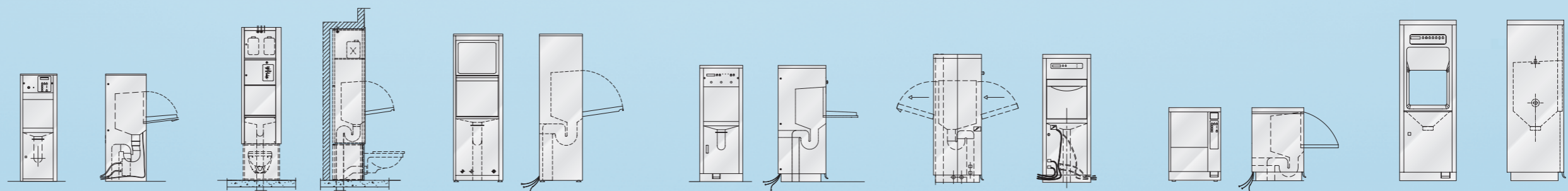

ASSORTIMENTO ACCIAIO INOSSIDABILE

MOBILI INOX DI ALTA QUALITÀ

Realizzazione personalizzata secondo i vostri bisogni (su richiesta possibilità di fabbricazione su misura).



Lavatoio inox / Lavatoio inox autom.

Disponibile in 2 varianti:

- Lavaggio mediante programma lavapadelle o con sciacquone installato dal committente
- Lavaggio con pompa e serbatoio acqua integrati

Tutti i modelli con smusso igienico 3RS

Dimensioni standard:
LxPxA 450x600x960 mm
LxPxA 600x600x960 mm



Lavatoio inox con sciacquone sottomuro

Comprendente:

- 1 base
- Sciacquone sottomuro integrato
- Pulsante sciacquone
- Coperchio (sportello di manutenzione)

Dimensioni standard:
LxPxA 450x600x1630 mm (cerniera sx o dx)
LxPxA 600x600x1630 mm (cerniera sx o dx)



Colonna inox

Comprendente:

- 1 colonna
- 1 o 2 ante
- 1 vano installazioni oppure diversi ripiani

Dimensioni standard:
LxPxA 450x575x2000 mm (cerniera sx o dx)
LxPxA 600x575x2000 mm (cerniera sx o dx)
LxPxA 900x575x2000 mm (2 ante)
LxPxA 1200x575x2000 mm (2 ante)

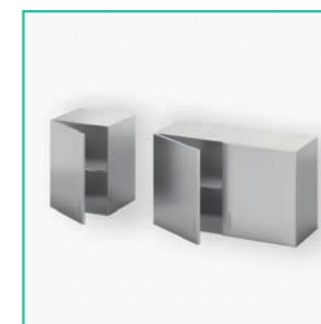

Armadio basso inox

Comprendente:

- 1 armadio basso
- 1 o 2 ante

Dimensioni standard:
LxPxA 450x400x600 mm (cerniera sx o dx)
LxPxA 600x400x600 mm (cerniera sx o dx)
LxPxA 900x400x600 mm (2 ante)
LxPxA 1200x400x600 mm (2 ante)



Base inox

Comprendente:

- 1 base
- 1 o 2 ante
- 1 vano installazioni oppure 1 ripiano

Dimensioni standard:
LxPxA 300x575x860 mm (cerniera sx o dx)
LxPxA 450x575x860 mm (cerniera sx o dx)
LxPxA 600x575x860 mm (cerniera sx o dx)
LxPxA 900x575x860 mm (2 ante)
LxPxA 1200x575x860 mm (2 ante)



Top inox con smusso igienico e vaschetta

- Piano di lavoro con vaschetta saldata e smusso igienico 3RS

Dimensioni standard (vaschetta):
LxPxA 340x400x250 mm
LxPxA 400x400x250 mm
LxPxA 500x400x250 mm

Dimensioni standard (top):
(L) xPxA (a libera scelta)x600x40 mm

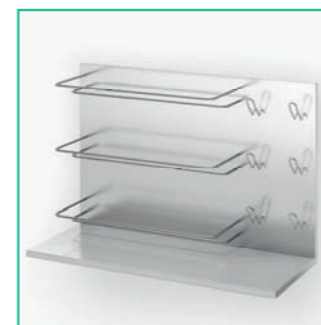

Gocciolatoio inox

- Scaffale per appoggiare/riporre:
 - 3 - 9 padelle
 - 3 - 9 pappagalli
- Con vaschetta di gocciolamento amovibile

Dimensioni standard:
LxPxA 450x375x600 mm (3 pad.* / 3 papp.*)
LxPxA 600x375x600 mm (3 pad.* / 6 papp.*)
LxPxA 900x375x600 mm (6 pad.* / 6 papp.*)
LxPxA 1200x375x600 mm (9 pad.* / 9 papp.*)

* padelle (pad.)
** pappagalli (papp.)



Scaffale inox a muro

- Mensola inox con 2 ripiani regolabili, spessore 30 mm

Dimensioni standard:
LxPxA 450x300x600 mm
LxPxA 600x300x600 mm
LxPxA 900x300x600 mm
LxPxA 1200x300x600 mm



Top inox con smusso igienico

- Piano di lavoro con smusso igienico 3RS

Dimensioni standard:
(L) x Px A (a libera scelta) x 600 x 40 mm

GEHRIG GROUP SA

UN'AZIENDA DEL GRUPPO METALL ZUG

COSA CI CONTRADDISTINGUE

UN PARTNER DI RIFERIMENTO PER APPARECCHIATURE,
DETERGENTI, CONSULENZA E SERVIZIO CLIENTI

TUTTO DA UN UNICO FORNITORE.

Se cercate professionalità, sicurezza e fiducia, potete fare affidamento sulla pluriennale competenza tecnica di GEHRIG GROUP. GEHRIG GROUP è leader svizzero nella fornitura di innovative soluzioni per l'igiene, sistemi di cura, prodotti per la gastronomia e detergenti efficienti. Potete contare in qualsiasi momento sull'eccezionale livello di disponibilità del servizio assistenza, che si tratti di convalide, manutenzione delle apparecchiature o guasti imprevisti. Prodotti, consulenza e assistenza: con GEHRIG GROUP siete sempre al sicuro.

UNA CONSULENZA PROFESSIONALE PER LA VOSTRA SICUREZZA.

La sicurezza è uno degli aspetti più importanti per quanto riguarda l'igiene. Per garantire un ambiente clinicamente pulito sia per il personale che per i pazienti e i residenti degli istituti di riposo e degli ospedali, GEHRIG GROUP offre ai suoi clienti una consulenza completa nella scelta dei prodotti. Insieme si cerca la soluzione migliore, in grado di soddisfare i requisiti di igiene della vostra azienda. Nella nostra ampia gamma di macchine lavaggio e disinfezione, allestimento degli spazi medici, sistemi per la cura e la terapia o sistemi di maniglie di sicurezza sono disponibili per voi i prodotti giusti. Ovviamente offriamo una consulenza personale, che garantiamo a lungo termine.



LAVAGGIO, DISINFEZIONE, IGIENE.

I vostri ospiti, residenti e pazienti si fidano di voi – anche per ciò che concerne la garanzia di un'igiene ineccepibile. Per questo è utile sapere che il team di specialisti di GEHRIG GROUP è sempre a vostra disposizione con il massimo impegno: i nostri esperti chimici verificano insieme a voi le vostre esigenze e analizzano le particolarità della vostra azienda, dell'attuale gestione dell'igiene, dell'infrastruttura e dei tipi di apparecchi.



AQUALYT: l'apprezzata ed efficiente linea di prodotti di GEHRIG GROUP per un lavaggio su misura efficace, delicato e rispettoso dell'ambiente. Il nostro assortimento di detergenti e prodotti di manutenzione sviluppati in maniera ottimale per le apparecchiature garantisce un'igiene efficiente, pulizia e compatibilità con le macchine.

CONTATTATE I NOSTRI SPECIALISTI D'IGIENE SONO VOLENTIERI A VOSTRA DISPOSIZIONE:

- 0800 44 77 77 (numero gratuito per la Svizzera nei giorni feriali)
- www.gehriggroup.ch/it/chimica, chemie@gehriggroup.ch

UN SERVIZIO D'ASSISTENZA DOPO VENDITA COMPETENTE.

Per noi è ovvio offrire formazioni tecniche, disporre dei mezzi di comunicazione più moderni, e dei veicoli di servizio equipaggiati nel migliore dei modi. I nostri tecnici di servizio formati sono molto competenti in materia e rimangono a sua disposizione 365 giorni all'anno.

Grazie ad una fitta rete composta da 90 tecnici siamo presenti anche nelle sue vicinanze.

In caso di necessità siamo in grado di garantire tempi di reazione brevi.

Con i nostri vantaggiosi pacchetti di manutenzione si va sempre sul sicuro.

Offriamo contratti di manutenzione individualizzati grazie ai quali può calcolare in modo semplice e preciso i costi di manutenzione. Approfitti dei nostri vantaggiosi pacchetti spensieratezza all'acquisto di una nuova macchina.



Servizio clienti 365 giorni all'anno: 0800 22 77 77

Detergenti: 0800 44 77 77

SEDE CENTRALE

Gehrig Group AG
Bäulerwisenstrasse 1
CH-8152 Glattbrugg
T +41 (0)43 211 56 56
F +41 (0)43 211 56 99

SUCCURSALI

Gehrig Group SA
Avenue des Baumettes 3
CH-1020 Renens
T +41 (0)21 631 90 60
F +41 (0)21 631 90 79

Gehrig Group SA
Via al Fiume 1
CH-6929 Gravesano
T +41 (0)91 600 16 10
F +41 (0)91 600 16 11

info@gehriggroup.ch
www.gehriggroup.ch

Servizio di assistenza
0800 22 77 77

Detergente
0800 44 77 77



Con riserva di modifiche tecniche e dei modelli. 80951/0317



GEHRIG

HORCHER / MEDICAL SYSTEMS

G
PRO

hildebrand

HOBART

eloma

MORETTI FORNI

thermoplan

FAEMA

AQUALYT

GEHRIGGROUP
Professional Solutions